

29	武内 敦矢 紺野 誠	仙台大		(キ)	(シ)	49	尾崎 寛幸 鈴木 宏太	東北大
30	遠藤 祥太 高橋 芳樹	岩手大				52	西館 広樹 幡野 雅哉	東北医
31	山下 真広 宮川 侑平	岩医大				51	藤田 拓実 木津 賢一	日工大
32	高橋 和磨 小林 昂太	山形大				52	奥田 裕也 高橋 智徳	仙台大
33	関下 慎一 菅野 悠耶	東北医		(ク)	(ス)	53	小林 智貴 赤森 洋太	山形大
34	北川 智介 寺内 貴廣	岩医大				54	本間 義人 松井 久祥	東薬大
35	佐々木 一輝 岩崎 雄大	富士大/岩手大				55	高村 直人 佐藤 明浩	仙台大/学院大
36	猪俣 昂昭 千葉 大	福島大				56	持丸 裕矢 照井 洋輔	東北大
37	古郡 龍郎 森 知也	日工大		(ケ)	(セ)	57	倉内 裕輔 成田 貴大	青森大
38	石川 出 吉田 幸司	東北大				58	高橋 拓也 田村 直賢	岩医大
39	鈴木 哲司 塩 功貴	福医大				59	山本 雄太 渡部 遼太	東北医
40	赤垣 洋行 田淵 健太郎	岩手大				60	山谷 達郎 澤目 直規	弘前大
41	天貝 諒 山本 浩孝	東北医		(コ)	(ソ)	61	佐々木 啓寿 小野 貴寛	東北医
42	赤池 勇人 矢部 峻暉	日工大				62	佐々木 未来 大場 啓	宮教大
43	小野寺 仕 津田 拓真	宮教大				63	伏見 元樹 志村 智之	学院大
44	高見 康介 中村 謙介	東北大				64	黒田 雅也 吉田 皓	富士大/岩医大
45	板橋 怜史 米盛 拓哉	日工大		(カ)	(タ)	65	小畑 健一 多田 直人	福祉大/学院大
46	金子 朋之 三輪 剛	福島大				66	保志 圭吾 小野寺 泰志	山形大
47	石川 翔大 吉田 恭一	青学大				67	岡田 悠希 奥富 雅俊	東北医
48	秋場 康平 相田 純	宮教大				68	飯塚 大樹 竹ヶ原 孝則	宮教大

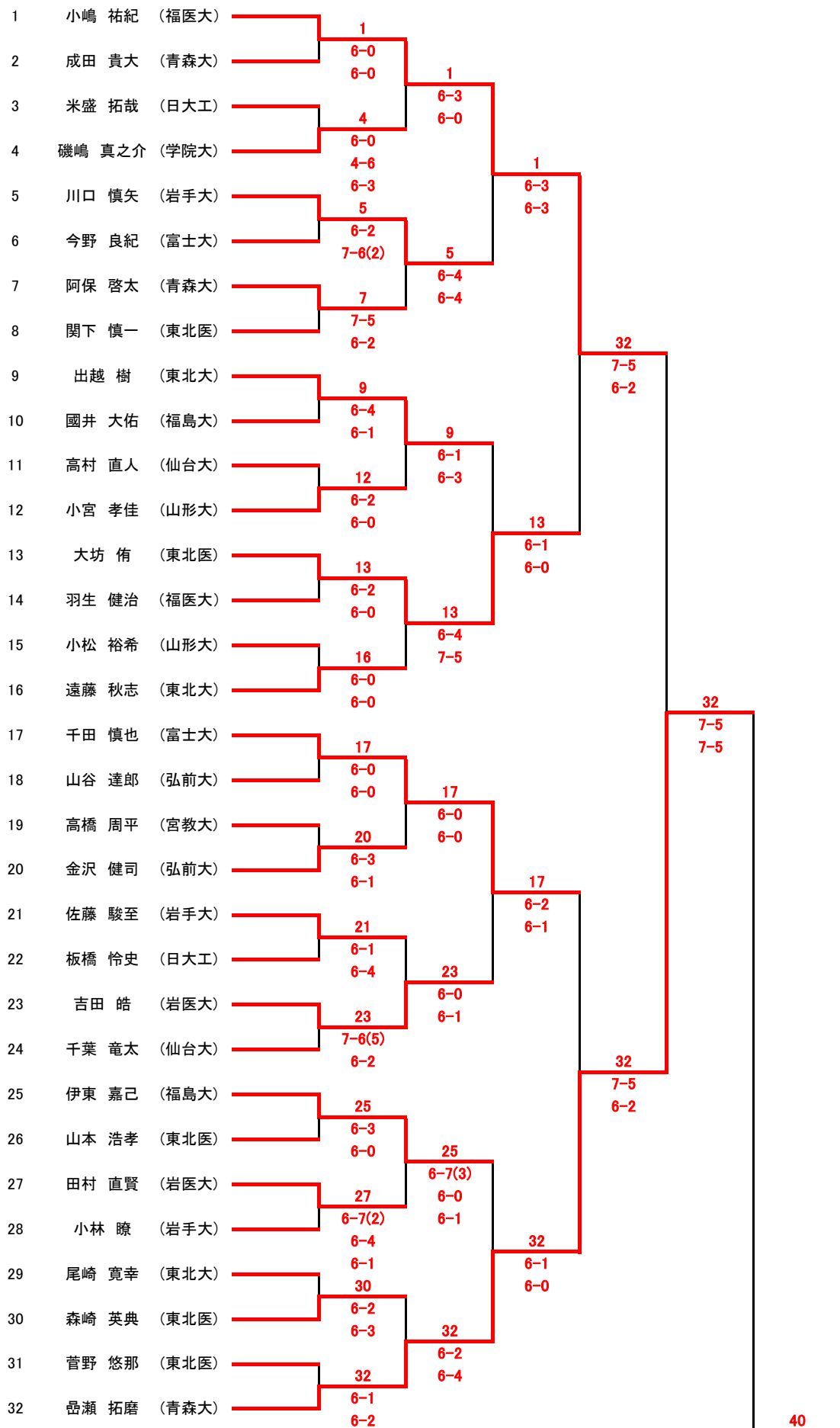

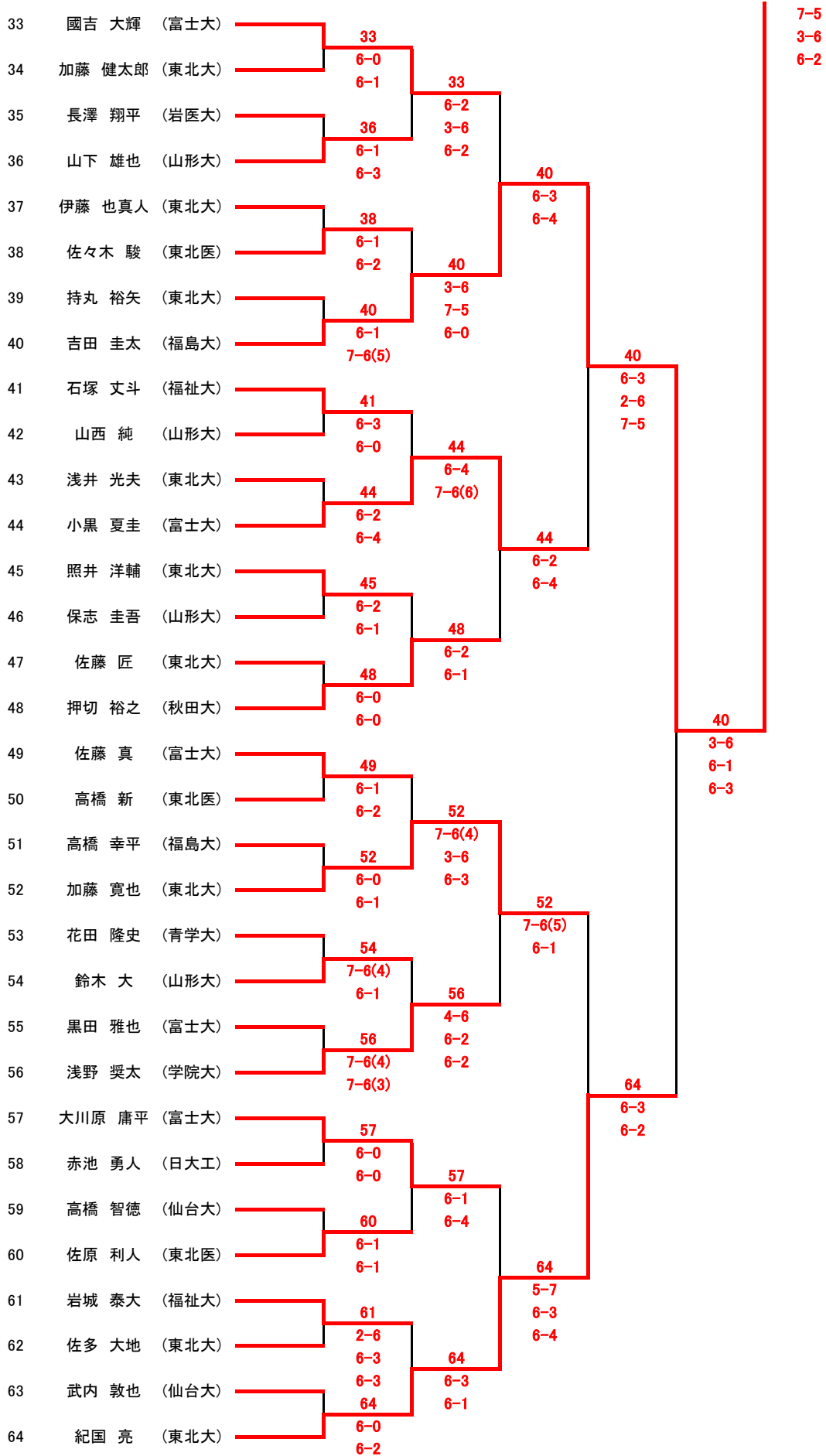

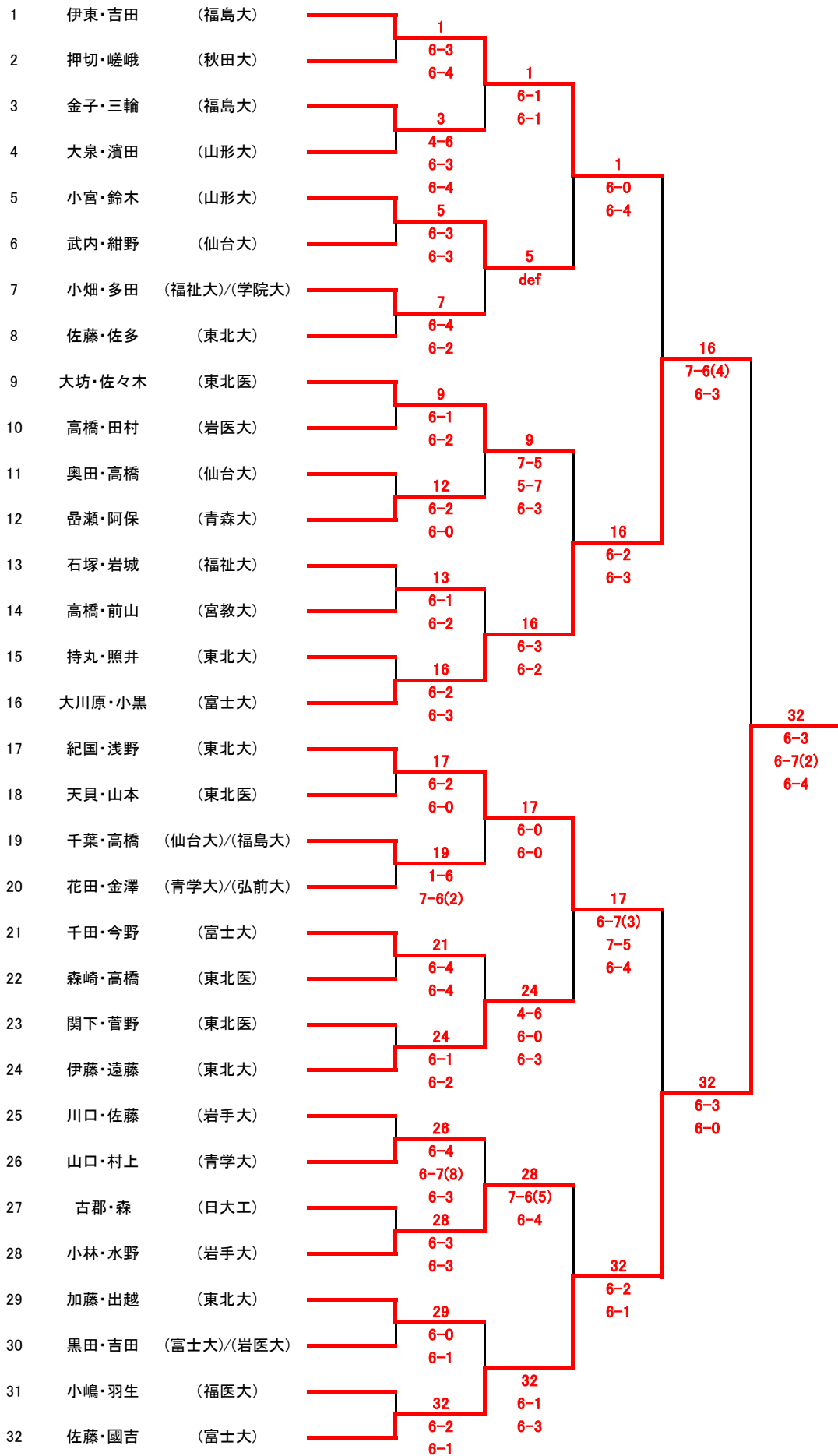



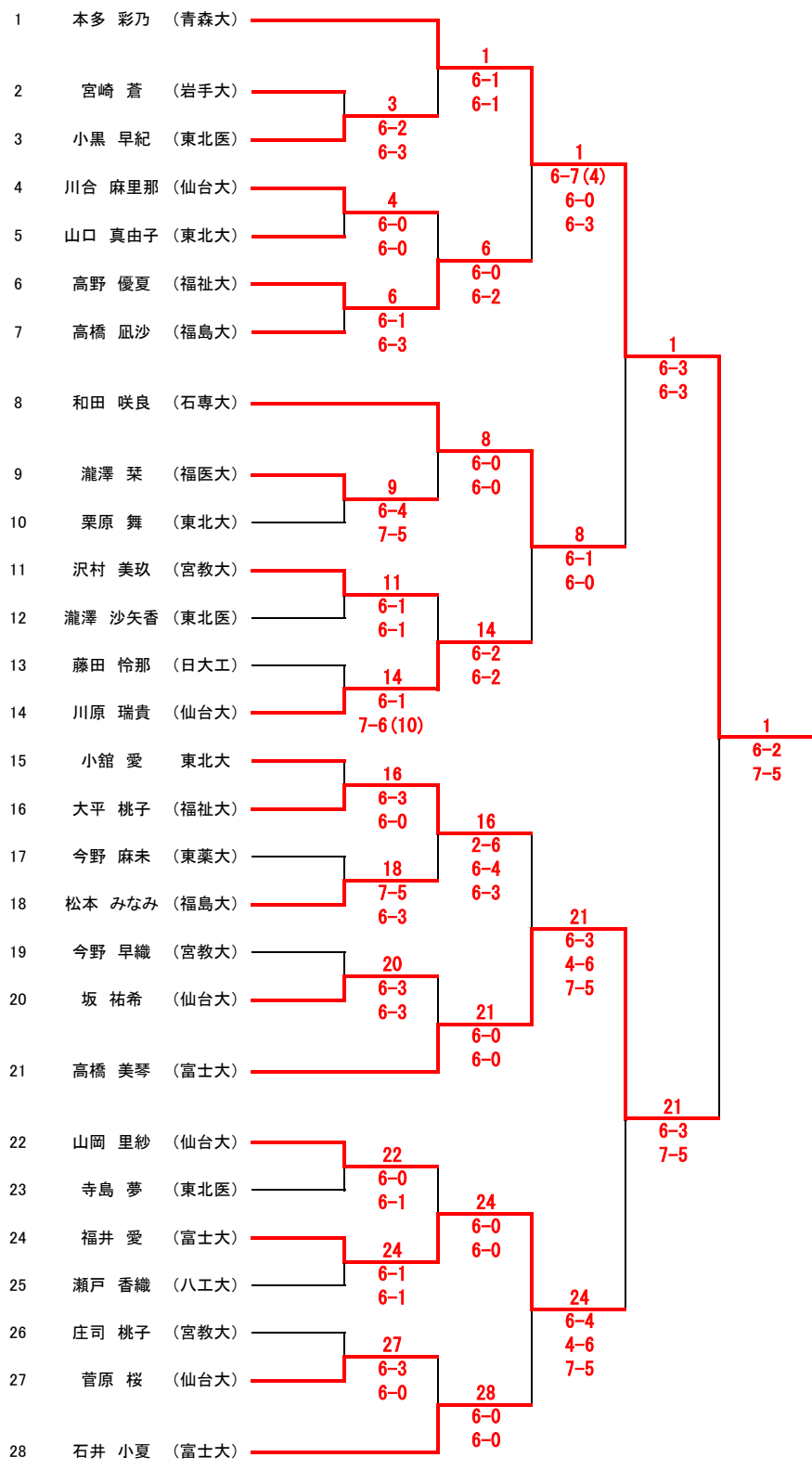

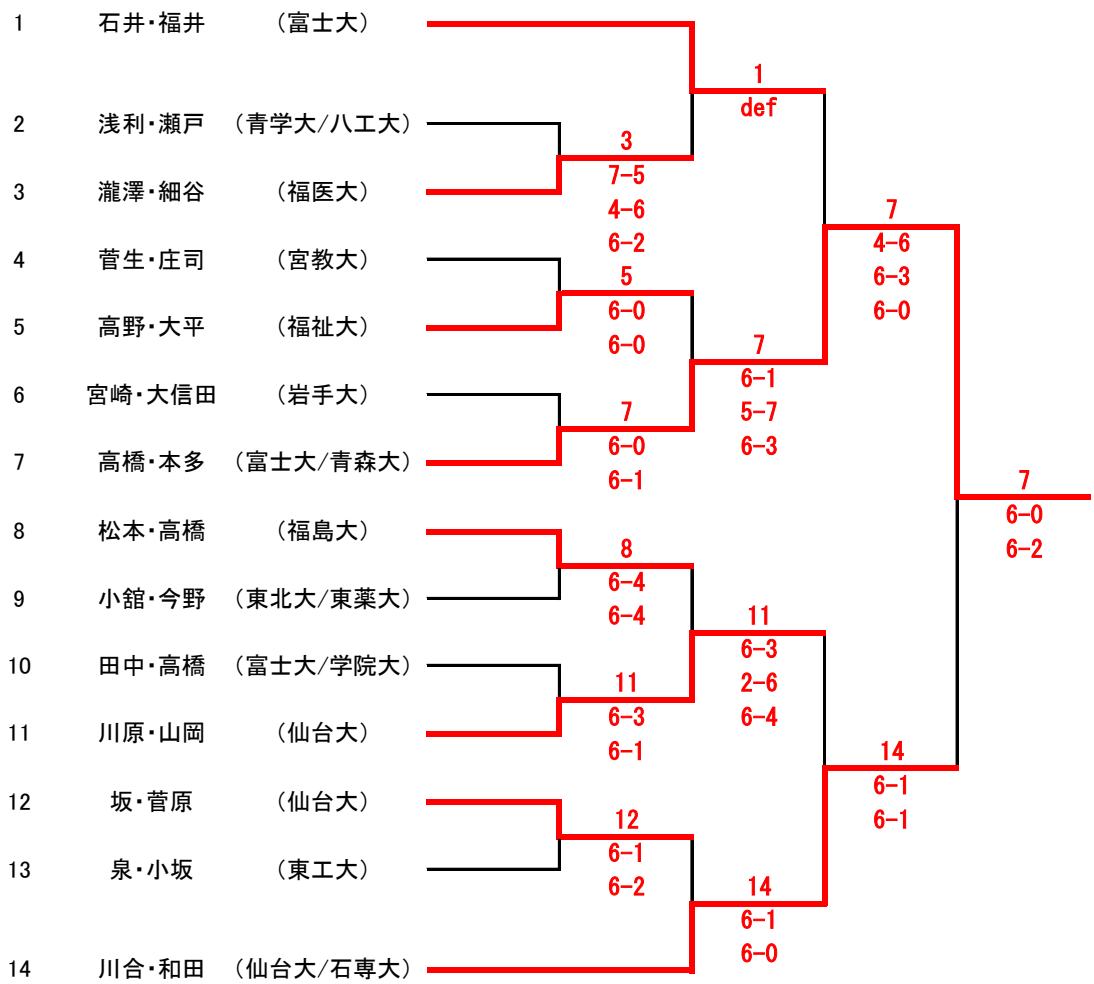

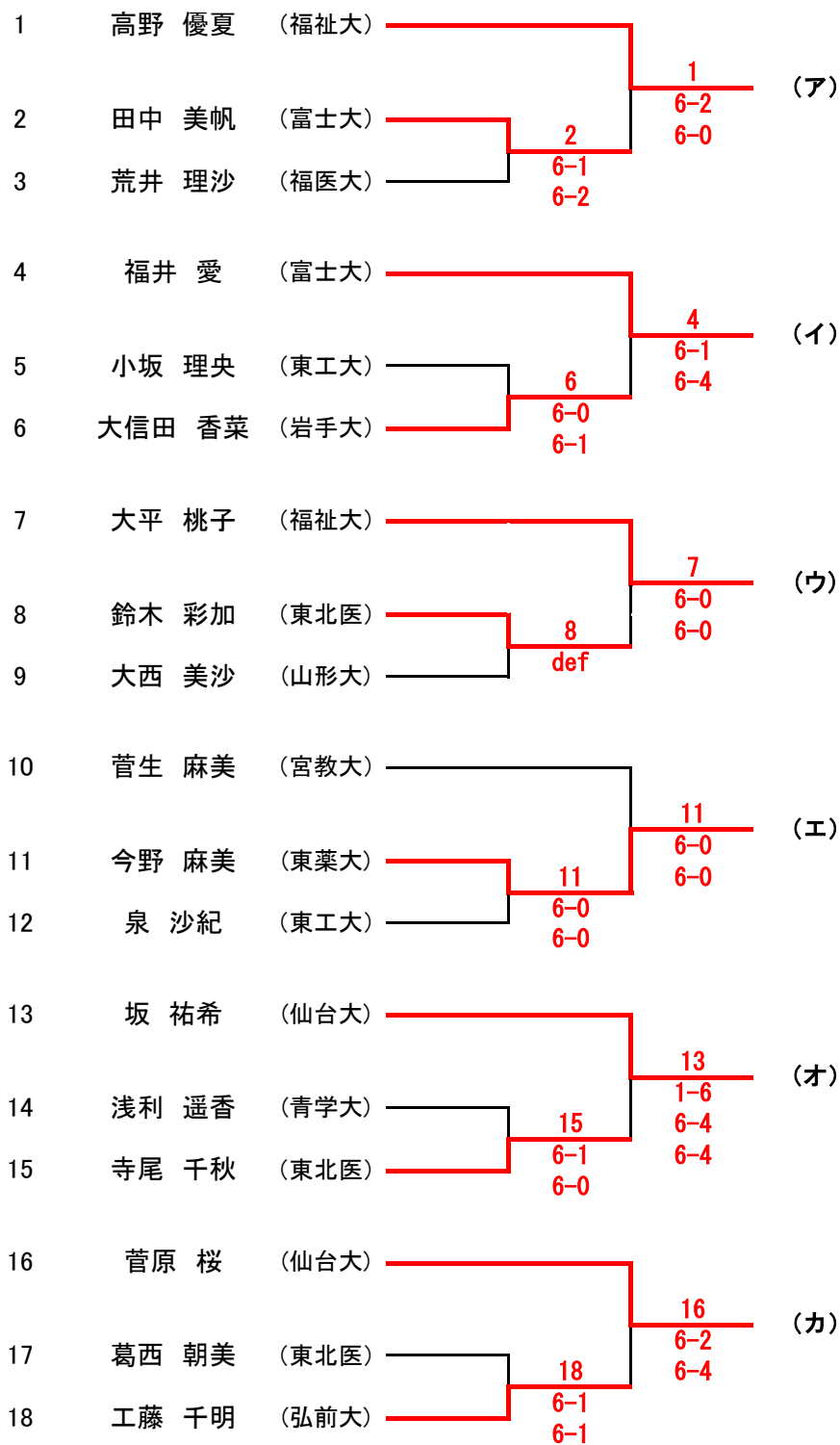

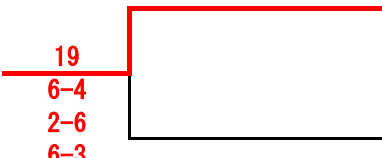
(キ)  19 瀧澤 栞 (福医大)  
 20 小西 史織 (弘前大)

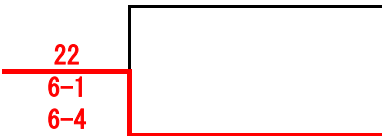
(ク)  21 嶋村 奈津美 (東北大)  
 22 宮崎 蒼 (岩手大)

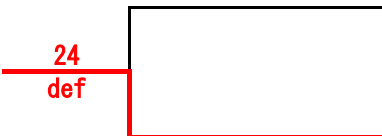
(ケ)  23 加藤 悠里亜 (東北医)  
 24 山口 真由子 (東北大)

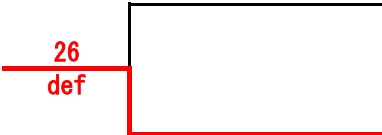
(コ)  25 小堀 美香 (山形大)  
 26 瀧澤 沙矢香 (東北医)

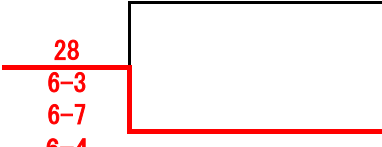
(サ)  27 向山 靖乃 (東北医)  
 28 藤田 怜那 (日大工)

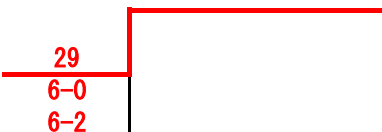
(シ)  29 寺島 夢 (東北医)  
 30 高橋 美保 (東北大)

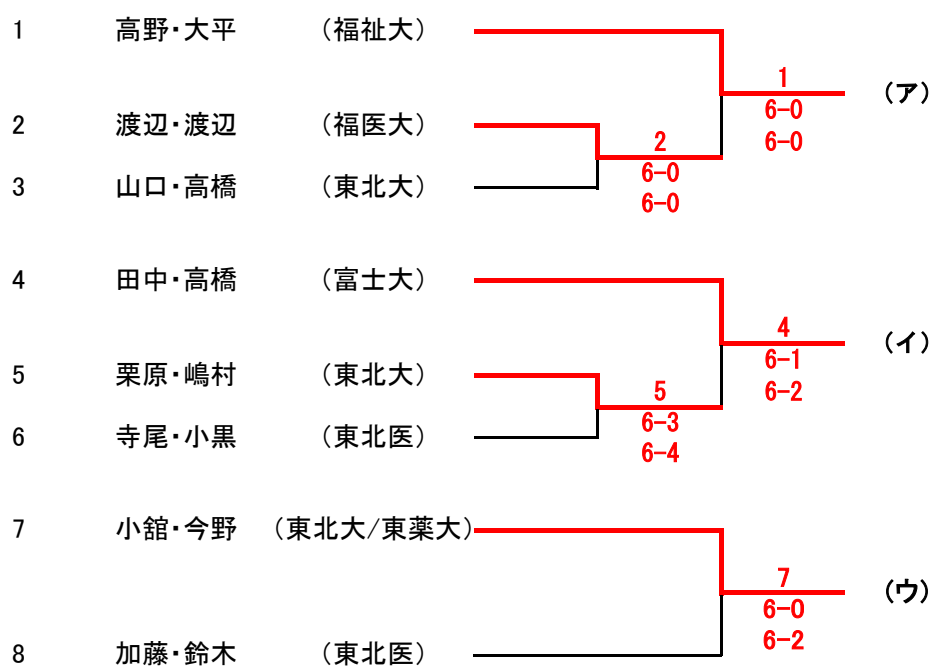

(工)		9	浅利・瀬戸	(青学大/八工大)
		10	寺島・向山	(東北医)
(才)		11	宮崎・大信田	(岩手大)
		12	今野・沢村	(宮教大)
(力)		13	小西・工藤	(弘前大)
		14	泉・小坂	(東工大)

## MSインカレ決定試合

	大坊 侑	千田 慎也	小黑 夏圭	加藤 寛也
大坊 侑			6-1,6-4	4-6,6-2,6-1
千田 慎也			6-4,6-1	6-2,7-6(2)
小黑 夏圭	1-6,4-6	4-6,1-6		
加藤 寛也	6-4,2-6,1-6	2-6,6-7(2)		

## LSインカレ決定試合

	高野 優夏	河原 瑞貴	大平 桃子	石井 小夏
高野 優夏		6-0,6-0	6-0,6-3	3-6,6-3,6-4
河原 瑞貴	0-6,0-6		1-6,0-6	0-6,0-6
大平 桃子	0-6,3-6	6-1,6-0		0-6,6-2,0-6
石井 小夏	6-3,3-6,4-6	6-0,6-0	6-0,2-6,6-0	

MSインカレ補欠決定試合

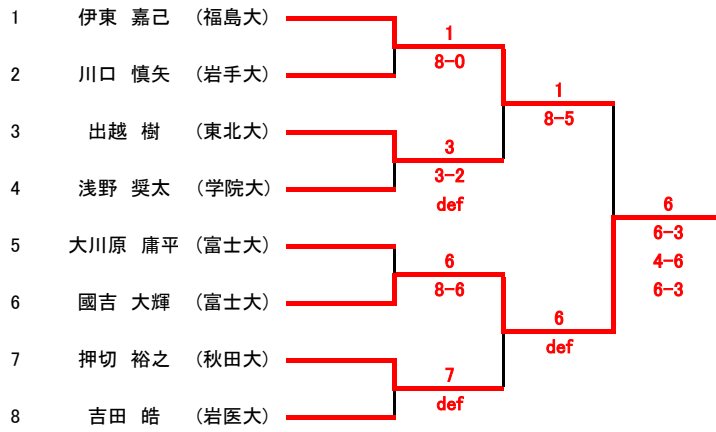

MD3位決定戦



LD3位決定戦

